

歩行器(固定型)

介護給付 171009

予防給付 671009

固定型

フレームウォーカー 固定型(ミニ/スリム)

WFM-4262/WFS-4968

シンエンス

日本人の体格に合わせた歩行器。

ミニ(WFM-4262)

重量 2.4kg

(ミニ)62.5~75
(スリム)68.5~81



(単位 cm)

月額レンタル料	2,000円
負担額	1割 200円 2割 400円 3割 600円

TAISコード/00855-000003

スリム(WFS-4968)

重量 2.55kg

月額レンタル料	2,000円
負担額	1割 200円 2割 400円 3割 600円

TAISコード/00855-000002

固定型
キャスター付

フレームウォーカー 3インチ固定キャスター(ミニ/スリム)

WFM-4262WE3G/WFS-4968WE3G シンエンス

前脚:3インチ固定キャスター
後脚:グランドブレーキ

ミニ(WFM-4262WE3G)

重量 2.7kg

(ミニ)71~83.5
(スリム)76~88.5



(単位 cm)

月額レンタル料	2,000円
負担額	1割 200円 2割 400円 3割 600円

TAISコード/00855-000013

スリム(WFS-4968WE3G)

重量 2.85kg

月額レンタル料	2,000円
負担額	1割 200円 2割 400円 3割 600円

TAISコード/00855-000053

固定型
キャスター付

フレームウォーカー 3インチ回転キャスター(ミニ/スリム)

WFM-4262SW3GW/WFS-4968SW3GW シンエンス

前脚:3インチ回転キャスター
後脚:グランドブレーキ付キャスター

ミニ(WFM-4262SW3GW)

重量 3.1kg

(ミニ)71~83.5
(スリム)76~88.5



(単位 cm)

月額レンタル料	2,000円
負担額	1割 200円 2割 400円 3割 600円

TAISコード/00855-000010

スリム(WFS-4968SW3GW)

重量 3.25kg

月額レンタル料	2,000円
負担額	1割 200円 2割 400円 3割 600円

TAISコード/00855-000050

固定型
キャスター付

フレームウォーカー 5インチ回転キャスター(ミニ/スリム)

WFM-4262SW5GW3/WFS-4968SW5GW3 シンエンス

前脚:5インチ回転キャスター
後脚:グランドブレーキ付キャスター

ミニ(WFM-4262SW5GW3)

重量 3.5kg

(ミニ)76~88.5
(スリム)81~93.5



(単位 cm)

月額レンタル料	2,000円
負担額	1割 200円 2割 400円 3割 600円

TAISコード/00855-000008

スリム(WFS-4968SW5GW3)

重量 3.65kg

月額レンタル料	2,000円
負担額	1割 200円 2割 400円 3割 600円

TAISコード/00855-000048

固定型

MgウォーカーⅢ型(S/M)

田辺プレス

(S)63~74 (M)74.5~85.5



(単位 cm)

マグネシウム合金の
超軽量歩行器。

重量(S) 1.45kg
(M) 1.55kg

月額レンタル料	2,500円
負担額	1割 250円 2割 500円 3割 750円

TAISコード/(S)01105-000014
(M)01105-000015

固定型

2段ハンドル固定型

100526

星光医療器

74~86.5



(単位 cm)

全幅61cmの
ワイドな固定2段型。
大柄な方におすすめです。

重量 2.6kg

月額レンタル料	2,000円
負担額	1割 200円 2割 400円 3割 600円

TAISコード/00125-000033

※介護保険が適用される場合、ご利用者負担額は負担割合に応じた金額となります。

特殊寝台・
体位変換器
付属品

床ずれ防止用具・
体位変換器

車いす

車いす付属品

スロープ

歩行器・杖

手すり

移動用リフト・
徘徊感知機器

カタログ商品
TAISコード一覽

歩行器 (固定型・肘支持型・トレイ付・テーブル付・4輪)

固定型
キャスター付

スライドフィット-EX

H-0294WT

ユーバ産業



(角度)90°~105°

(幅)38~46cm
※グリップ内寸



持ち手の角度と幅を使いやすいように調整できます。



後輪はプッシュダウンとノン・プッシュダウンにできる2way構造です。

前輪の角度が調整可能。
(直進固定・360°回転)

重量 4.3kg

222

月額レンタル料	2,200円
負担額	1割 220円
	2割 440円
	3割 660円

TAISコード/01096-000077

トレイ付
歩行車

くらしサポート歩行車 スムーディ<室内用> カジサポ

PN-L70201

パナソニック

NEW



自宅での移動と生活動作をラクに。
仕切板付き・引出し式の便利なバスケットです。

重量 5.7kg

223

月額レンタル料	3,000円
負担額	1割 300円
	2割 600円
	3割 900円

(単位 cm) (収納時) 幅51×奥行39×高さ77cm TAISコード/00980-000441
※地域によっては、介護保険の対象にならない場合があります。

トレイ付
歩行車

レッツゴーミニ

117503

竹虎



おしゃれな花柄の室内用歩行車。
トレイの上に物を乗せて運べます。

重量 6.2kg

224

月額レンタル料	2,500円
負担額	1割 250円
	2割 500円
	3割 750円

(単位 cm) (収納時) 幅50.5×奥行24×高さ81cm TAISコード/00110-000106
※地域によっては、介護保険の対象にならない場合があります。

テーブル付
歩行車

アルコーニューセルフウォーカー

100531

星光医療器



歩行はできるが持ち運びが…という方に。
テーブルの上に物を乗せて運べます。

重量 9kg

225

月額レンタル料	3,000円
負担額	1割 300円
	2割 600円
	3割 900円

(単位 cm) TAISコード/00125-000034
※地域によっては、介護保険の対象にならない場合があります。

肘
支持型

トレウォークスリム

日進医療器



前輪が大きく扱いやすい歩行車。
移乗する際に使用するストッパー付きです。

重量 12.1kg

226

月額レンタル料	3,500円
負担額	1割 350円
	2割 700円
	3割 1,050円

(単位 cm) TAISコード/00175-000283

肘
支持型

アルコー1S型

100415

星光医療器



筋力が低下している方の歩行訓練に最適。
折り畳むと、とてもコンパクトです。

重量 12.4kg

227

月額レンタル料	2,500円
負担額	1割 250円
	2割 500円
	3割 750円

(単位 cm) TAISコード/00125-000011

肘
支持型

アルコー1G-T型

100491

星光医療器

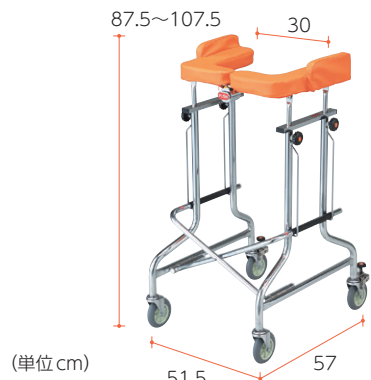

肘ずれパッドにより方向転換しやすい歩行車。
歩行速度を調節できる抵抗器付きです。

重量 13.6kg

228

月額レンタル料	3,500円
負担額	1割 350円
	2割 700円
	3割 1,050円

(単位 cm) TAISコード/00125-000021

特殊寝台付
付属品

床ずれ防止用具・
体位変換器

車いす

車いす付
付属品

スロープ

歩行器・杖

手すり

移動用リフト・
徘徊感知機器

カタログ商品
TAISコード一覽

4輪 歩行車 **スリムフィット 座面付 スタンダードサイズ**
SL-0630WS ユーバ産業



コンパクトタイプで座面付きの歩行車。2wayハンドル構造で後方転倒予防にも。

重量 4.9kg

月額レンタル料	3,000円
負担額	1割 300円
	2割 600円
	3割 900円

TAISコード/01096-000088

4輪 歩行車 **セーフティーアーム ロレータポケット**
RS5470 イーストアイ



ハンドルが高めのコンパクトな歩行車。折り畳み時も自立します。

重量 6.2kg

月額レンタル料	2,500円
負担額	1割 250円
	2割 500円
	3割 750円

TAISコード/00465-000111

4輪 歩行車 **ヘルシーワン レジェール**
ウィズワン



軽量タイプのコンパクトな歩行車。前輪の角度が切替可能。(直進・30°・120°)

重量 3.95kg

月額レンタル料	3,000円
負担額	1割 300円
	2割 600円
	3割 900円

TAISコード/00063-000039

※この歩行車には座面がありません

4輪 歩行車 **シンフォニーSPスリム**
島製作所



スリムで軽量花柄の歩行車。片側のブレーキで両後輪を制御します。

重量 4.9kg

月額レンタル料	2,500円
負担額	1割 250円
	2割 500円
	3割 750円

TAISコード/00576-000039

4輪 歩行車 **ヘルシーワンW**
ウィズワン



小回りのきく軽量型歩行車。大容量のバックは買い物にも最適。

重量 4.5kg

月額レンタル料	3,000円
負担額	1割 300円
	2割 600円
	3割 900円

TAISコード/00063-000038

※この歩行車には座面がありません

4輪 歩行車 **テイコブリトルスリム**
WAW04 幸和製作所



超スリムな軽量タイプの歩行車。押し手の高さ調整が幅広く設定できます。

重量 4.5kg

月額レンタル料	3,000円
負担額	1割 300円
	2割 600円
	3割 900円

TAISコード/00030-000163

4輪 歩行車 **ヘルシーワンライト カラフル**
ウィズワン

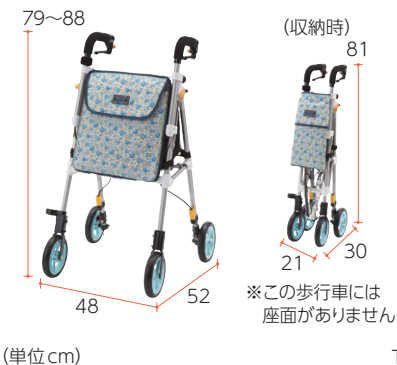

超軽量3.65kg花柄の歩行車。屋内の幅の狭い廊下にも使えます。

重量 3.65kg

月額レンタル料	2,500円
負担額	1割 250円
	2割 500円
	3割 750円

TAISコード/00063-000032

※この歩行車には座面がありません

4輪 歩行車 **ミシェル**
WAW22 幸和製作所



コンパクトで扱いやすい歩行車。女性向けのやさらかしい色合いです。

重量 5.6kg

月額レンタル料	3,000円
負担額	1割 300円
	2割 600円
	3割 900円

TAISコード/00030-000194

※地域によっては、介護保険の対象にならない場合があります。

※介護保険が適用される場合、ご利用者負担額は負担割合に応じた金額となります。

特殊寝台・特殊寝台付属品

床ずれ防止用具・体位変換器

車いす

車いす付属品

スロープ

歩行器・杖

手すり

移動用リフト・徘徊感知機器

カタログ商品
TAISコード一覧

歩行器(4輪)

4輪 歩行車 シンフォニーSL

島製作所

NEW



3WAYキャスターで
スムーズな方向転換。

前輪は3種類の角度設定が可能
(固定・左右各60°・360°)

両輪ブレーキ&2WAYブレーキ。

片方だけのブレーキ操作で
両後輪にブレーキが働きます。
レバーを握るとブレーキ、押し下げると
駐車用ストoppaがかかります。



機動性の高い
コンパクトな歩行車。

重量 5.9kg

杖置

月額レンタル料	2,000円
負担額	1割 200円
	2割 400円
	3割 600円

TAISコード/00576-000053

4輪 歩行車 アイルウォークライト

アイルリンク

NEW

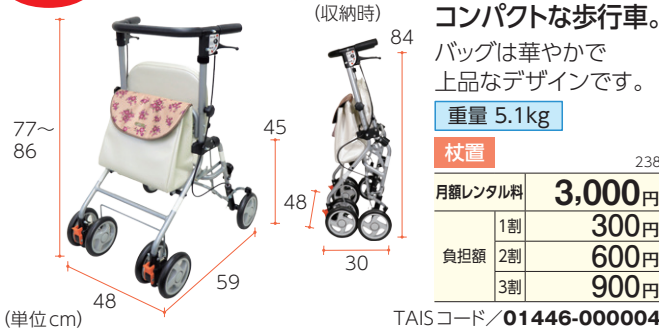

自動ブレーキ付きの
コンパクトな歩行車。

バッグは華やかで
上品なデザインです。

重量 5.1kg

杖置

月額レンタル料	3,000円
負担額	1割 300円
	2割 600円
	3割 900円

TAISコード/01446-000004

4輪 歩行車 アイルウォークα

アイルリンク



自動ブレーキ付きの
歩行車。

座面を降ろすと自動的に
後輪がロックされます。

重量 6.4kg

杖置

月額レンタル料	3,000円
負担額	1割 300円
	2割 600円
	3割 900円

TAISコード/01446-000001

4輪 歩行車 シンフォニーSP

島製作所

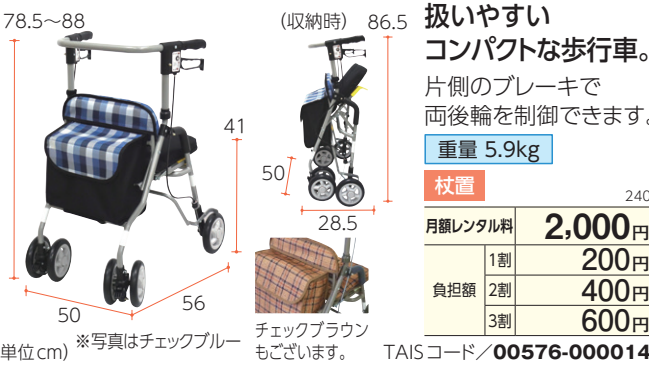

扱いやすい
コンパクトな歩行車。

片側のブレーキで
両後輪を制御できます。

重量 5.9kg

杖置

月額レンタル料	2,000円
負担額	1割 200円
	2割 400円
	3割 600円

TAISコード/00576-000014

4輪 歩行車 テイコブリトル

HS-05

幸和製作所



軽量タイプの
歩行車。

小柄な方から標準的な
背の高さの方に。

重量 5kg

杖置

月額レンタル料	3,000円
負担額	1割 300円
	2割 600円
	3割 900円

TAISコード/00030-000099

4輪 歩行車 ハッピーミニプレミアム

117004

竹虎



コンパクトで安定感
がある歩行車。

小柄な方におすすめです。

重量 6.5kg

杖置

月額レンタル料	2,500円
負担額	1割 250円
	2割 500円
	3割 750円

TAISコード/00110-000113

4輪 歩行車 ハッピーII NB

117005

竹虎



使いやすい
標準的な歩行車。

重量 7.7kg

月額レンタル料	2,500円
負担額	1割 250円
	2割 500円
	3割 750円

TAISコード/00110-000112

特殊寝台・
体位変換器

床ずれ防止用具・
体位変換器

車いす

車いす付属品

スロープ

歩行器・杖

手すり

移動用リフト・
徘徊感知機器

カタログ商品
TAISコード一覧

4輪 歩行車 **リトルターンII KM**
532-296

アロン化成

NEW



(単位 cm)

楽らくグリップ

段差の乗り越え

方向転換

楽らくグリップを持つことで、歩行車の前輪が持ち上がり、段差の乗り越えや方向転換などが容易になります。

カゴ乗せタイプの歩行車。

大容量の簡易保冷バッグです。

重量 7.5kg

杖置

月額レンタル料	3,500円
負担額	1割 350円
	2割 700円
	3割 1,050円

TAISコード/00221-000714

4輪 歩行車 **シンフォニスリムBOX**

島製作所

NEW



(単位 cm)

BOXタイプのコンパクトな歩行車。カゴ受け付きで買い物カゴが載せられます。

重量 6kg

杖置

月額レンタル料	3,000円
負担額	1割 300円
	2割 600円
	3割 900円

TAISコード/00576-000058

4輪 歩行車 **シンフォニーバスケット/シンフォニーバスケットSP**

島製作所

NEW

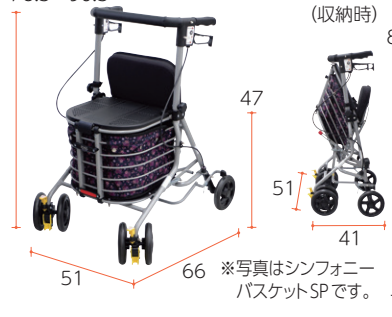

(単位 cm)

カゴ乗せタイプの花柄の歩行車。バッグにフタがついているので安心です。

重量 7.2kg

杖置

月額レンタル料	3,000円
負担額	1割 300円
	2割 600円
	3割 900円

TAISコード/00576-000046 (SP) 00576-000052

4輪 歩行車 **シンフォニーラクーン**

島製作所

NEW



(単位 cm)

便利で多機能なBOXタイプの歩行車。買い物カゴを乗せて使用できます。

重量 7kg

杖置

月額レンタル料	3,000円
負担額	1割 300円
	2割 600円
	3割 900円

TAISコード/00576-000040

4輪 歩行車 **テイコブリトルワゴン WAW07**

幸和製作所

NEW



(単位 cm)

カゴ乗せタイプの歩行車。歩行車を押したまま買い物したい方に。

重量 7kg

杖置

月額レンタル料	3,500円
負担額	1割 350円
	2割 700円
	3割 1,050円

TAISコード/00030-000171

4輪 歩行車 **テイコブリトルハイ/テイコブリトルハイII HS-05H/WAW15**

幸和製作所

NEW



(単位 cm)

持ち手の高さ調整幅が広い歩行車。背の高い方から小柄な方まで利用できます。

重量 5.3kg

杖置

月額レンタル料	3,000円
負担額	1割 300円
	2割 600円
	3割 900円

TAISコード/00030-000143 (II) 00030-000173

4輪 歩行車 **テイコブリトルボンベ WAW06**

幸和製作所

NEW



(単位 cm)

酸素ボンベを収納できる歩行車。酸素療法したまま外出できます。

重量 5.6kg

杖置

月額レンタル料	4,000円
負担額	1割 400円
	2割 800円
	3割 1,200円

TAISコード/00030-000165

※介護保険が適用される場合、ご利用者負担額は負担割合に応じた金額となります。

特殊寝台・特殊寝台付属品

床ずれ防止用具・体位変換器具

車いす

車いす付属品

スロープ

歩行器・杖

手すり

移動用リフト・徘徊感知機器

カタログ商品 TAISコード一覧

4輪 歩行車 リトルターン(ハイタイプ/トール103タイプ) アロン化成

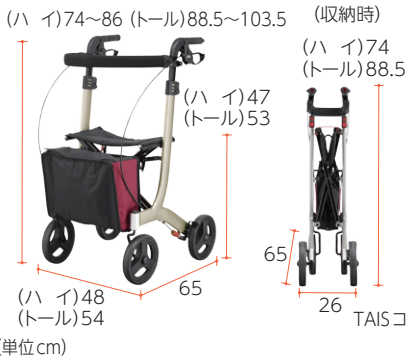

小回りのきく
車輪の大きな歩行車。

重量 (ハイ) 6.5kg
(トール) 7.1kg

杖置	251
月額レンタル料	3,000円
負担額	1割 300円
	2割 600円
	3割 900円

TAISコード/(H) 00221-000456
(T) 00221-000549

4輪 歩行車 ジェミノ(M/L) KZ-325100/KZ-325200



パラマウントベッド

スタイリッシュな歩行車。
耐荷重は(M)130kg
(L)150kg

重量 (M) 7.3kg (L) 7.5kg	252
月額レンタル料	3,500円
負担額	1割 350円
	2割 700円
	3割 1,050円

TAISコード/(M) 00170-001643
(L) 00170-001646

4輪 歩行車 テイコブリトルR(抑速機能付) HS-05R 幸和製作所



抑速ブレーキ付の
歩行車。

急加速や下り坂での
走行が心配な方に。

重量 7.8kg

杖置	253
月額レンタル料	4,000円
負担額	1割 400円
	2割 800円
	3割 1,200円

TAISコード/00030-000144

4輪 歩行車 ハンディウォーク(M/L) KZ-C21003/KZ-C21002

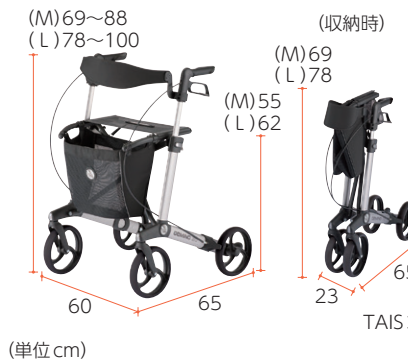

パラマウントベッド

耐荷重が大きい歩行車。
(M)130kg・(L)150kg

重量 (M) 6.9kg
(L) 7.1kg

重量 (M) 6.9kg (L) 7.1kg	254
月額レンタル料	3,500円
負担額	1割 350円
	2割 700円
	3割 1,050円

TAISコード/(M) 00170-000687
(L) 00170-000607

4輪 歩行車 テイコブリトルF WAW03 幸和製作所



ハンドルの切り替えが
できる歩行車。

体調等に合わせた通常型・
馬蹄型の切替えが可能。

重量 7.7kg

杖置	255
月額レンタル料	4,000円
負担額	1割 400円
	2割 800円
	3割 1,200円

TAISコード/00030-000159

4輪 歩行車 friend WF-1 ウェルパートナーズ



ウェルパートナーズ

前腕支持台型の
歩行車。

速度調整機構で後輪の
回転速度が調整可能。

重量 8.5kg

重量 8.5kg	256
月額レンタル料	4,000円
負担額	1割 400円
	2割 800円
	3割 1,200円

TAISコード/01009-000025

4輪 歩行車 シトレアR(抑速機能付) WAW25 幸和製作所



抑速ブレーキ付の
前腕支持型歩行車。

屋内でも扱いやすい
コンパクトサイズです。

重量 8.8kg

杖置	257
月額レンタル料	5,000円
負担額	1割 500円
	2割 1,000円
	3割 1,500円

TAISコード/00030-000231

4輪 歩行車 コンパルリハモ(抑速機能付) NCR-8A-TA ナブテスコ



ナブテスコ

抑速ブレーキ付の
前腕支持型歩行車。

大型パッドに安心して
身体を預けられます。

重量 10.9kg

重量 10.9kg	258
月額レンタル料	5,000円
負担額	1割 500円
	2割 1,000円
	3割 1,500円

TAISコード/00025-000024

特殊寝台・付属品
体位変換器
車いす
車いす付属品
スロープ
歩行器・杖
手すり
移動用リフト・徘徊感知機器
カタログ商品
TAISコード一覧

4点杖

2ウェイステッキ

TW-0128

ユーバ産業

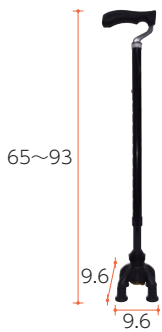

可動・固定2ウェイで使える4点杖。
握る力が弱くても安定するイージーグリップ。

重量 470g

月額レンタル料	1,000円
負担額	1割 100円
	2割 200円
	3割 300円

(単位 cm)

※地域によっては、介護保険の対象にならない場合があります。

TAISコード/01096-000055

4点杖

カーボン4点可動式 スモールタイプ(グレー/かすみ草)

74MC-3/74MC-F2

島製作所



超軽量コンパクトな可動式の4点杖。
支柱が前後に可動。

重量 440g

月額レンタル料	1,000円
負担額	1割 100円
	2割 200円
	3割 300円

(単位 cm)

※地域によっては、介護保険の対象にならない場合があります。

TAISコード/(共通)00576-000033

4点杖

テトラケインミディフレックス(M)

田辺プレス



超軽量タイプの可動式の4点杖。
フレックス機能による4点接地で支えます。

重量 475g

月額レンタル料	1,200円
負担額	1割 120円
	2割 240円
	3割 360円

(単位 cm)

※地域によっては、介護保険の対象にならない場合があります。

TAISコード/01105-000027

4点杖

カーボン4点式 フラットグリップ

79C-W1

島製作所

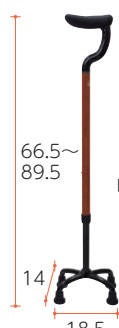

ローズウッド柄のおしゃれな4点杖。
幅広グリップが掌の痛みを軽減。

重量 490g

月額レンタル料	1,200円
負担額	1割 120円
	2割 240円
	3割 360円

(単位 cm)

※地域によっては、介護保険の対象にならない場合があります。

TAISコード/00576-000045

4点杖

かるがも4ポイントステッキ

WB3827

フジホーム

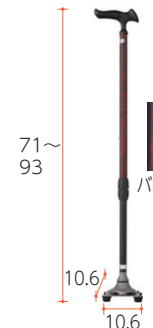

軽量コンパクトな可動式の4点杖。
高級感ある色合い。

重量 570g

月額レンタル料	1,200円
負担額	1割 120円
	2割 240円
	3割 360円

(単位 cm)

※地域によっては、介護保険の対象にならない場合があります。

TAISコード/00121-000016

4点杖

ニュー4ポイントステッキ

TS401

フジホーム



コンパクトな可動式の4点杖。
杖先が10°まで可動。

重量 670g

月額レンタル料	1,200円
負担額	1割 120円
	2割 240円
	3割 360円

(単位 cm)

※地域によっては、介護保険の対象にならない場合があります。

届出コード/00121-Z00004

多点杖

アシストスーパー多点杖

AJ088

アシストインターナショナル



超軽量コンパクトで安定感のある多点杖。
重心移動に優れた6点の杖先でしっかりと接地。

重量 490g

月額レンタル料	1,200円
負担額	1割 120円
	2割 240円
	3割 360円

(単位 cm)

※地域によっては、介護保険の対象にならない場合があります。

TAISコード/01356-000006

4点杖

テイコブアルミ製4点杖(花柄)

EA4-102

幸和製作所



軽量タイプの4点杖。
おしゃれな花柄。

重量 590g

月額レンタル料	1,000円
負担額	1割 100円
	2割 200円
	3割 300円

(単位 cm)

※地域によっては、介護保険の対象にならない場合があります。

TAISコード/00030-000097

サイドウォーカー

スモール・サイドウォーカー

MRB-02061

ミキ



4点杖よりも安定感があります。
立ち上がり時の補助にも使えます。

重量 1.6kg

月額レンタル料	1,000円
負担額	1割 100円
	2割 200円
	3割 300円

(単位 cm)

※地域によっては、介護保険の対象にならない場合があります。

TAISコード/00122-000261

ロフトランドクラッチ

ロフトランドクラッチ

TY132BL

日進医療器



握力や手首の力が弱い方に。
握りから上部と下部は別々に調整可能。

重量 580g

月額レンタル料	1,000円
負担額	1割 100円
	2割 200円
	3割 300円

(単位 cm)

※地域によっては、介護保険の対象にならない場合があります。

TAISコード/00175-000271

松葉杖

合わせてパッチン

TY156M

日進医療器

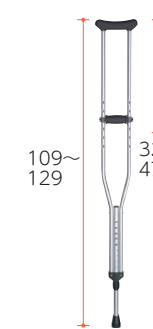

骨折などで片足に体重をかけられない方に。
ワンタッチで握りの高さが調整可能。

重量 910g

月額レンタル料	1,000円
負担額	1割 100円
	2割 200円
	3割 300円

(単位 cm)

※地域によっては、介護保険の対象にならない場合があります。

TAISコード/00175-000256

※介護保険が適用される場合、ご利用者負担額は負担割合に応じた金額となります。

特殊寝台・特殊寝台付属品

床ずれ防止用具・体位変換器

車いす

車いす付属品

スロープ

歩行器具・杖

手すり

移動用リフト・徘徊感知機器

カタログ商品 TAISコード一覧